

UBPet

კატის ჭკვიანი ტუალეტი

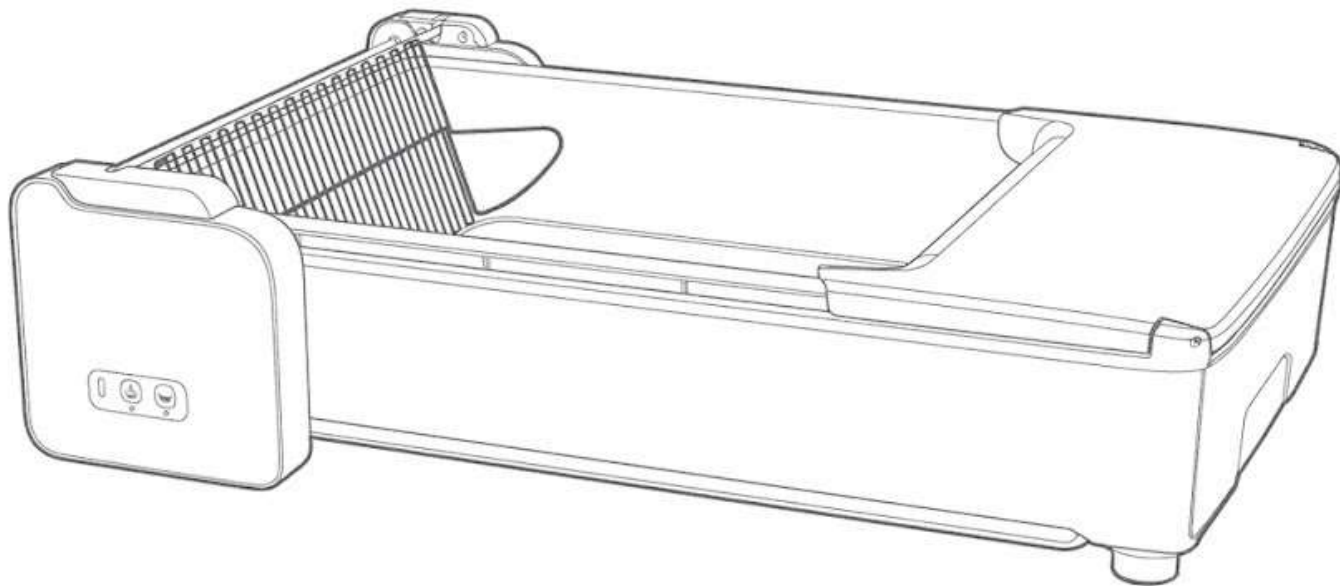

მომხმარებლის სახელმძღვანელო



შენიშვნა: გთხოვთ, გამოყენებამდე მოაცილოთ ნებოვანი ლენტი პროდუქტს!

გამოსახულებები მხოლოდ საორიენტაციოა. გთხოვთ, იხელმძღვანელოთ რეალური პროდუქტით. შეინახეთ ორიგინალი შეფუთვა შესანახად. გთხოვთ, ყურადღებით წაიკითხოთ ეს სახელმძღვანელო პროდუქტის გამოყენებამდე და შეინახოთ იგი მომავალი მითითებისთვის.

ნაწილი I: მნიშვნელოვანი უსაფრთხოების ინსტრუქციები

Powered by manuals

- დარწმუნდით, რომ თქვენი კატა არის მინიმუმ 6 თვის და იწონის 1.5 კგ-ზე მეტს. დაბალი მობილურობის ან ნელი რეაქციის მქონე კატებისთვის დააყენეთ ჭკვიანი ტუალეტი "ხელით წმენდის" რეჟიმზე, ან გამორთეთ ავტომატური წმენდის ფუნქცია აპლიკაციაში.
- არ მოათავსოთ ხალიჩაზე. დადეთ სწორ, მყარ ზედაპირზე.
- არ მოათავსოთ პროდუქტი მაღალი მაგიდის კიდეზე, რათა თავიდან აიცილოთ ვარდნით გამოწვეული დაზიანება.

1.1 გამოყენება:

- შეამოწმეთ, არის თუ არა კატის ტუალეტის ჩასადები (Liner) სწორად დაყენებული და გამწვანებული ნარჩენების კონტეინერში. დარწმუნდით, რომ იგი არ უშლის ხელს საკრებულის (rake) მოძრაობას.
- შემავსებლის დამატებისას არ გადააჭარბოთ მაქსიმალური შევსების ხაზს. რეკომენდებულია: შემკვრელი (clumping) შემავსებელი. მოერიდეთ ტოფუს შემავსებლის ან დიდი ნაწილაკების მქონე შემავსებლის გამოყენებას.
- გამოიყენეთ საკაბელო დამჭერი (cable tie) ადაპტერის კვების სადენის შესახვევად, რათა კატის თამაშის დროს სადენი მოწყობილობაში არ გაიხლართოს.

1.2 გამოყენების ინსტრუქციები:

- არ მოათავსოთ კატის შემავსებლის გარდა სხვა არაფერი ტუალეტის შიგნით.
- არ დააწვეთ ზეწოლა და არ დააწყოთ მძიმე საგნები ტუალეტზე გაუმართაობის ან დაზიანების თავიდან ასაცილებლად.
- არ შეეხოთ შიდა კომპონენტებს, სანამ მოწყობილობა მუშაობს. არ დაატრიალოთ საკრებული (rake) ხელით.
- თუ საკრებული გაჭედილია, გთხოვთ, შეწყვიტოთ მისი გამოყენება და მიჰყვეთ აპლიკაციის რჩევებს პრობლემის მოსაგვარებლად.
- გთხოვთ, აწიოთ და გადაადგილოთ პროდუქტი. არ გადაათრიოთ იატაკზე.
- რეგულარულად გაწმინდეთ ტუალეტის უჯრა და საკრებული. ჯიუტი სიმსივნეების (ნარჩენების) შემთხვევაში, ამოიღეთ ისინი ხელით.

Powered by manuals

- ხანგრძლივი გამოყენების შემდეგ, ტუალეტის უჯრის ძირმა და კიდეებმა შეიძლება განიცადოს ნორმალური ცვეთა. სათადარიგო ნაწილების შექმნა შესაძლებელია.
- არ გარეცხოთ ბაზა პირდაპირ წყლით. საკრებული, ტუალეტის უჯრა და ნარჩენების კონტეინერი ირეცხება.

1.3 ელექტროუსაფრთხოება:

- არ გამოიყენოთ მოწყობილობა, თუ დაზიანებულია კვების სადენი ან შტეფსელი, ან თუ ის რაიმე სახით დაზიანებულია.
- მოწყობილობა უნდა იქნას გამოყენებული მხოლოდ მასთან ერთად მოწოდებული კომპლექტით.

- არ დაასველოთ და არ ჩაასველოთ თავსახური ან ბაზა წყალში, და არ დაუშვათ ტენინობის კონტაქტი ამ ნაწილებთან.
- ყოველთვის გამორთეთ დენიდან, როდესაც არ იყენებთ, ნაწილების დაყენებამდე ან მოხსნამდე, და წმენდამდე.

1.4 გამოყენებასთან დაკავშირებული ინფორმაცია:

- არ აიძულოთ კატა შევიდეს ტუალეტში.
- არ შეეცადოთ პროდუქტის ნაწილების დაშლას, შეკეთებას, მოდიფიცირებას ან შეცვლას. ყველა სახის შეკეთება უნდა განახორციელოს მხოლოდ კვალიფიციურმა პერსონალმა. მოწყობილობა არ შეიცავს მომხმარებლის მიერ შესაკეთებელ ნაწილებს.

- სათანადოდ გადაყარეთ ყველა შესაფუთი მასალა. შეინახეთ ბავშვებისა და შინაური ცხოველებისგან მოშორებით.
- ყოველთვის კარგად დაიბანეთ ხელები ნარჩენების მოცილების შემდეგ. ფეხმძიმე ქალებმა და იმუნოკომპრომეტირებულმა პირებმა უნდა გაითვალისწინონ, რომ კატის განავალში ხშირად აღმოჩენილი პარაზიტი შეიძლება იწვევდეს ტოქსოპლაზმოზს.
- ტუალეტის ჩასადების (Liner) გამოცვლის სიხშირე დამოკიდებულია კატების რაოდენობასა და ზომაზე. ბაქტერიების ზრდის თავიდან ასაცილებლად რეკომენდებულია მისი გამოცვლა ყოველ 3-5 დღეში.

ნაწილი II: შეფუთვა

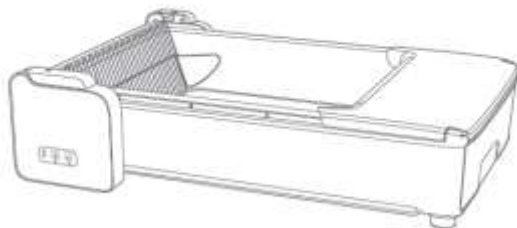

კატის ქვაიანი ტრალები



კვების ადაპტერი

მომხმარებლის
სახელმძღვანელო

anuals.ge

ნაწილი III: პროდუქტის გაცნობა

3.1 პროდუქტის სტრუქტურა

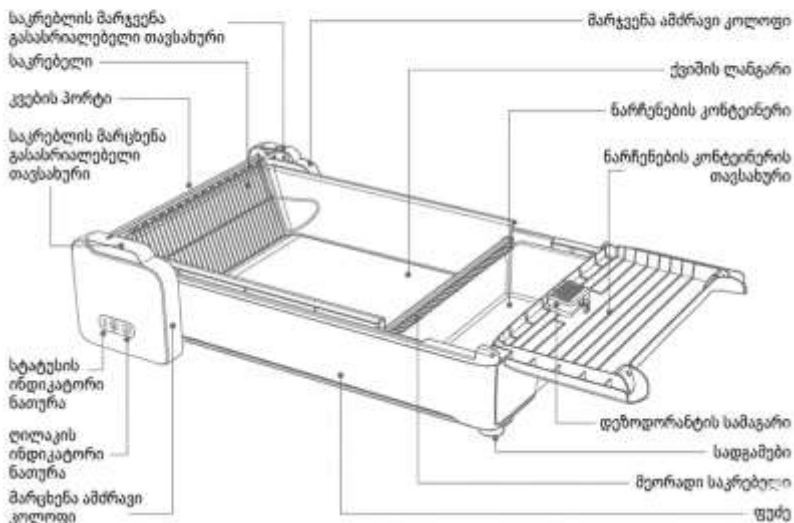

3.2 მართვის პანელი



გამშენდა

• დააჭირეთ ერთხელ გამშენდის დასაწყებად. თუ უკვე დაწყებულია, დააჭირეთ ხელახლა შესაჩერებლად.

Wi-Fi-ს დაყენება

• გეჭიროთ 3 წამის განმავლობაში Wi-Fi-სთან დასაკავშირებლად (სტატუსის ინდიკატორი ციმციმებს ლურჯად).



გათანაბრება



• დააჭირეთ ერთხელ ქვიშის გასათანაბრებლად. თუ უკვე დაწყებულია, დააჭირეთ ხელახლა შესაჩერებლად.

ბავშვის საკეტი

• გეჭიროთ 3 წამის განმავლობაში დასაბლოკად ან განსაბლოკად (სტატუსის ინდიკატორი ორჯერ ციმციმებს მწვანედ).



ქარხნულ პარამეტრებზე დაბრუნება

• ქარხნულ პარამეტრებზე დასაბრუნებლად ერთდროულად გეჭიროთ  +  5 წამის განმავლობაში.

manuals.ge

3.3 სტატუსის ინდიკატორები

Powered by manuals.ge

სტატუსის ინდიკატორი	ლილაკების ინდიკატორები (⊗ შუქი არ ანთია, ☼ ციმციმებს, ☼ მუდმივად ანთია)	ფუნქციის აღწერა
მუდმივი ლურჯი	⊗ ⊗ / ⊗ ☼	ნორმალური მუშაობის მდგომარეობა: (1) ორივე ლილაკის შუქი გამორთულია, მოწყობილობა ლოდინის რეჟიმშია; (2) შესაბამისი ლილაკის შუქი ანთია, მოწყობილობა მუშაობს.

სტატუსის ინდიკატორი	ლილაკების ინდიკატორები (⊗ შუქი არ ანთია, ☼ ციმციმებს, ☼ მუდმივად ანთია)	ფუნქციის აღწერა
	☼ ☼	პროგრამული უზრუნველყოფის (firmware) განახლება
	☼ ☼	ქარხნულ პარამეტრებზე დაბრუნება
მოციმციმე ლურჯი	⊗ ⊗	Wi-Fi-ს დაყენება
მუდმივი მწვანე	⊗ ⊗	სტაციონარულ მდგომარეობაში: (1)

Powered by manuals.ge

სტატუსის ინდიკატორი	ლილაკების ინდიკატორები (⊗ შუქი არ ანთია, ☼ ციმციმებს, ☼ მუდმივად ანთია)	ფუნქციის აღწერა
		გავლენას ახდენს გრაფიტაცია; (2) კატის დეფეკაცია
ორჯერ მოციმციმე მწვანე	⊗ ⊗	ბავშვებისგან დაცვის (Child Lock) ჩართვა/გამორთვა
მოციმციმე მწვანე	⊗ ⊗	გადატვირთვა ან საკომეჭმოს (rake) აწევა

სტატუსის ინდიკატორი	ლილაკების ინდიკატორები (⊗ შუქი არ ანთია, ☼ ციმციმებს, ☼ მუდმივად ანთია)	ფუნქციის აღწერა
მუდმივი წითელი	⊗ ☼	როდესაც ფუნქცია დაპაუზებულია, შესაბამისი ლილაკის ინდიკატორი ციმციმებს, ხოლო სტატუსის ინდიკატორი დარჩება წითელი პაუზის დასრულებამდე.
	☼ ☼	როდესაც ფუნქციაზე გავლენას ახდენს გრაფიტაცია,

<p>სტატუსის ინდიკატორი</p>	<p>ლილაკების ინდიკატორები (⊗ შუქი არ ანთია, ☀ ციმციმებს, ☀ მუდმივად ანთია)</p>	<p>ფუნქციის აღწერა</p>
		<p>შესაბამისი ღილაკის ინდიკატორი მუდმივად ანთია, ხოლო სტატუსის ინდიკატორი დარჩება წითელი.</p>
	<p>⚙ ⚙</p>	<p>მომრაობისას საკომპეშო (rake) გაიჭედა.</p>

ნაწილი IV: ექსპლუატაცია

4.1 სწორი განთავსება

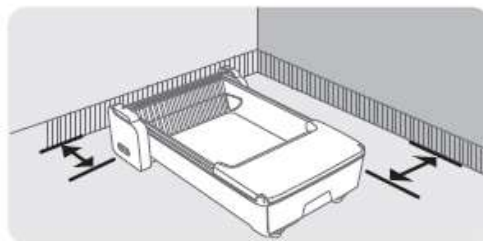

- მოათავსეთ საპირფარეშო შენობაში, მყარ, სწორ ზედაპირზე, გრილ და მშრალ ადგილას.
- არ მოათავსოთ იგი კედლებთან ახლოს; დატოვეთ გარკვეული სივრცე მოწყობილობის გარშემო.
- დარწმუნდით, რომ პროდუქტი ახლოსაა Wi-Fi სიგნალის წყაროსთან და მოშორებულია სხვა

საყოფაცხოვრებო ტექნიკისგან, რამაც შეიძლება გამოიწვიოს ჩარევა.

Powered by n

- შენიშვნა: თუ იყენებთ ხალიჩას, არ დადგათ მოწყობილობის ფეხები რბილ ზედაპირზე, რადგან ამან შეიძლება გავლენა მოახდინოს წონის სიზუსტეზე.

4.2 საპირფარეშოს პარკისა და დეზოდორატორის დაყენება

1. გამოსწიეთ ნარჩენების კონტეინერი წინა მხრიდან.
2. ჩადეთ პარკი და გაასწორეთ კიდეები; რეკომენდებულია მოყვება პარკების გამოყენება, ხოლო ჩვეულებრივი პარკების გამოყენებისას დარწმუნდით, რომ ისინი ხელს არ უშლიან კონტეინერის სახურავს ან საკომპეშოს მოძრაობას.

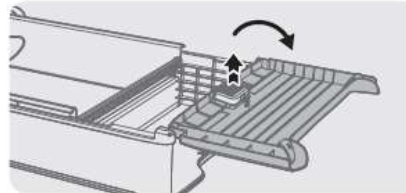
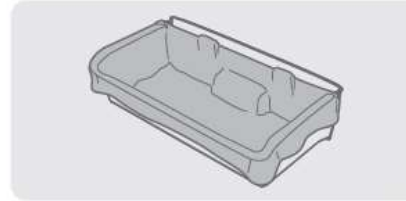
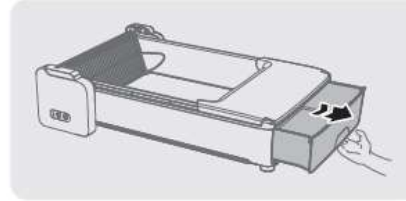

3. გახსენით ნარჩენების კონტეინერის სახურავი და მოხსენით დეზოდორატორის დამჭერის საფარი.
4. მოათავსეთ დეზოდორატორის ბლოკი შიგნით და დახურეთ საფარი; გაითვალისწინეთ, რომ დეზოდორატორი ცალკე უნდა შეიძინოთ.

5. დახურეთ კონტეინერის სახურავი და დააბრუნეთ იგი ჭკვიან საპირფარეშოში.

4.3 ჩართვა

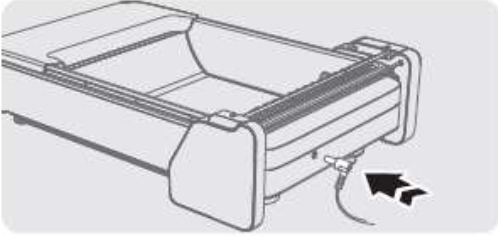

- შეერთეთ კვების კაბელი და დაელოდეთ მოწყობილობის ავტომატურ გადატვირთვას გამოყენებამდე.
- შენიშვნა: გამოიყენეთ კაბელის სამაგრი კვების ბლოკის სადენის შესაფუთად, რათა კატის თამაშის დროს მასში არ გაიხლართოს.

4.4 შემავსებლის (Litter) დამატება

Powered by m

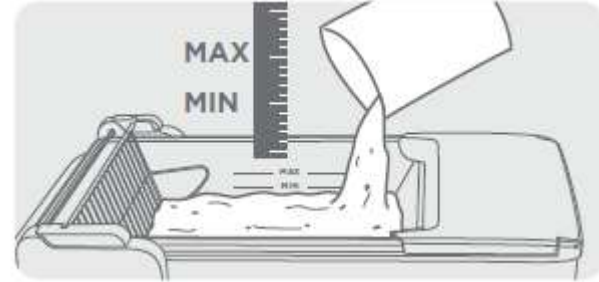

- დაამატეთ შესაბამისი რაოდენობის შემავსებელი და გაასწორეთ იგი; არ გადააცილოთ MAX ნიშნულს.
- რეკომენდებულია კომტოვანი (clumping) შემავსებლის გამოყენება; მოერიდეთ ტოფუს ბაზაზე დამზადებულ ან მსხვილმარცვლოვან შემავსებელს.



4.5 აპლიკაციით გამოყენება

Powered by manuals.ge

- დარწმუნდით, რომ თქვენი სმარტ მოწყობილობა დაკავშირებულია 2.4GHz ქსელთან და ჩართულია Bluetooth.
- დარწმუნდით, რომ მოწყობილობა ჩართულია, გადატვირთულია და სტატუსის ინდიკატორი ანთია მყარი ლურჯი შუქით.

1. დაასკანირეთ QR კოდი ბაზის მარჯვენა მხარეს

აპლიკაციის ჩამოსატვირთად და დარეგისტრირდით მითითებების შესაბამისად.

2. ხანგრძლივად დააჭირეთ (ღილაკს) 3 წამით, რათა საპირფარეშო გადაიყვანოთ დაწყვილების რეჟიმში (ინდიკატორი აციმციმდება ლურჯად). გააგრძელეთ პროცესი "Next"-ზე დაჭერით.
 - შენიშვნა: თუ გამოტოვებთ ქსელის დაყენების დრო, სტატუსის ინდიკატორი დაუბრუნდება მყარ ლურჯ შუქს. დააჭირეთ და ხანგრძლივად დააჭირეთ ღილაკს ხელახლა ქსელის დაყენების დასაწყებად.
3. აირჩიეთ SN მოწყობილობის დასაკავშირებლად; შეამოწმეთ მოწყობილობის SN, რომელიც მდებარეობს ბაზის მარჯვენა მხარეს.

4. აირჩიეთ 2.4GHz Wi-Fi ქსელი და შეიყვანეთ პაროლი. დაკავშირების დასასრულებლად დააჭირეთ "Next".
- წარმატებული დაკავშირების შემდეგ, ინდიკატორი მუდმივად იქნება ლურჯი. თუ დაკავშირება ვერ მოხერხდა, მიჰყევით ნაბიჯებს და სცადეთ თავიდან.

4.6 მუშაობის დაწყება

საწმენდად ხელმისაწვდომია სამი რეჟიმი:

რეჟიმი	აღწერა
ავტომატური რეჟიმი	როდესაც კატა ტოვებს დოლურას, მანქანა ავტომატურად ასუფთავებს შემავსებელს შერჩეული დროის მიხედვით.
მექანიკური რეჟიმი	გაშვება, დაპაუზება და ავტომატური წმენდა კონტროლდება მოწყობილობისა და აპლიკაციის საშუალებით.
"არ შემაწუხოთ" რეჟიმი	დააყენეთ დროის მონაკვეთი აპლიკაციის საშუალებით, რათა თავიდან აიცილოთ ავტომატური წმენდა.

4.7 მოვლა და წმენდა

- გამორთეთ კვება და დარწმუნდით, რომ მოწყობილობა საწყის პოზიციაშია. სხვა პოზიციებში წმენდამ შეიძლება დააზიანოს მოწყობილობა.

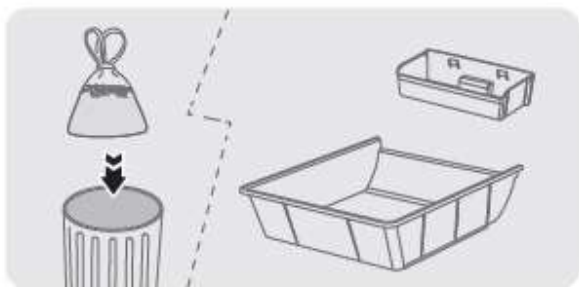
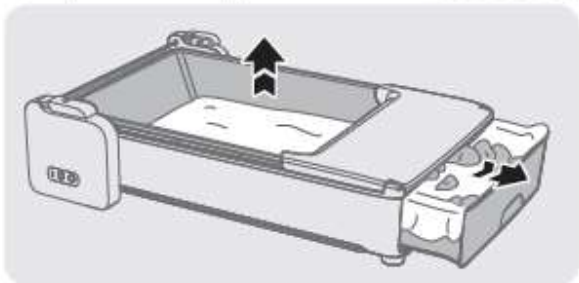
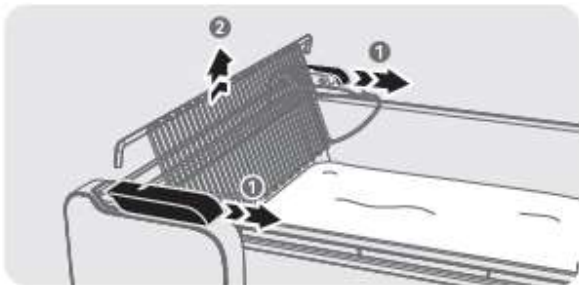

1. გადაწიეთ სახურავები საკომპეშოს ორივე მხარეს და აწიეთ საკომპეშო ზემოთ მის მოსახსნელად.
2. მოხსენით შემავსებლის ლანგარი მისი ზემოთ აწევით და ასევე გამოიღეთ ნარჩენების კონტეინერი.
3. დააცარიელეთ ნარჩენების კონტეინერი და შემავსებლის ლანგარი.
4. გაწმინდეთ ბაზის გარე მხარე და მარცხენა/მარჯვენა წამყვანი მექანიზმები ნესტიანი ქსოვილით. **არ გარეცხოთ პირდაპირ წყლით**, რადგან ისინი შეიცავს ელექტრონულ კომპონენტებს. საკომპეშოს გასაწმენდად გამოიყენეთ ნესტიანი ქსოვილი ან რბილი ინსტრუმენტი, მაგალითად ჯაგრისი. **შენიშვნა:** არ გამოიყენოთ ფოლადის ჯაგრისები ან ბასრი საგნები შემავსებლის ლანგარის გასაწმენდად, რადგან ამან შეიძლება დააზიანოს მიმკვრობის საწინააღმდეგო (non-stick) საფარი.
5. ნაწილების გაწმენდის ან ვენტილირებად ადგილას გასაშრობად მოთავსების შემდეგ, დააბრუნეთ ისინი მოწყობილობაში.

შენიშვნა: საკომპიუტერო დაყენების შემდეგ, გადაწიეთ საფარები ორივე მხარეს, რათა დარწმუნდეთ, რომ ისინი სრულად ფარავს მეტალის ღერძს.

Powered by manuals.ge

ნაწილი V: ხარვეზების აღმოფხვრა

№	პრობლემა/კითხვა	გადაწყვეტა
1	რამდენად ხშირად უნდა დავამატო შემავსებელი?	საპირფარეოში არსებული სასწორის მიხედვით, ერთი კატისთვის დაამატეთ შემავსებელი ყოველ 2-3 კვირაში.
2	რამდენად ხშირად უნდა დავაცარიელო ნარჩენების კონტეინერი?	ერთი კატისთვის: დააცარიელეთ ყოველდღიურად ზაფხულში; ყოველ 2-3 დღეში გაზაფხულსა და შემოდგომაზე. მრავალი კატისთვის: დააცარიელეთ ყოველდღიურად.

Powered by manuals.ge

№	პრობლემა/კითხვა	გადაწყვეტა
3	როგორ შევამცირო სუნი?	გამოიყენეთ დეზოდორატორის ბლოკი, მაღალი ხარისხის შემავსებელი და შეინარჩუნეთ ოთახის კარგი ვენტილაცია.
4	როგორ ავიცილო თავიდან შემავსებლის გარეთ გატანა?	მოათავსეთ შემავსებლის ხალიჩები საპირფარეშოს ორივე მხარეს ან კატის საპირფარეშოს კარავში და რეგულარულად გაწმინდეთ ისინი.
5	რა ვქნა, თუ საკომფეშო გაიჭედა?	სისტემა ავტომატურად შეეცდება პრობლემის მოგვარებას. თუ ვერ მოახერხა, გადავა დაცვის რეჟიმში და წითელი შუქი დაიწყებს ციმციმს აპლიკაციის გაფრთხილებასთან ერთად.

№	პრობლემა/კითხვა	გადაწყვეტა
6	რა მოხდება, თუ კატა შევა საპირფარეოში წმენდის დროს?	<p style="text-align: center;">Powered by manuals.ge</p> <p>წონის სენსორი აფიქსირებს კატის შესვლას. თუ კატა შევა წმენდის დროს, პროცესი შეჩერდება მანამ, სანამ კატა არ გავა.</p>
7	შეუძლიათ თუ არა კნუტებს ან დიდ კატებს მისი გამოყენება?	გადაიყვანეთ მოწყობილობა მექანიკურ რეჟიმში, თუ კატა არის 6 თვეზე პატარა, 1.5 კგ-ზე ნაკლები, ან აქვს შეზღუდული მობილურობა.
8	როგორ მივიღო ინფორმაცია კატის ჯანმრთელობის შესახებ?	აპლიკაცია აღრიცხავს გამოყენების რაოდენობასა და ხანგრძლივობას, რაც ეხმარება კატის ჯანმრთელობის მონიტორინგს.

№	პრობლემა/კითხვა	გადაწყვეტა
9	როგორ ავიცილო თავიდან ფსკერზე მიკვრა?	<p>(1) გამოიყენეთ კომპოზიციური და შთანთქმელი შემავსებელი; (2) დაარეგულირეთ კომპეტის დრო აპლიკაციაში; (3) შეამოწმეთ, ხომ არ არის დაზიანებული საპირფარეშოს მასალა; (4) 3-ზე მეტი კატის შემთხვევაში, განიხილეთ კიდევ ერთი საპირფარეშოს დამატება. რჩევა რბილი ან ფალარათიანი განავლის დროს: გააუმჯობესეთ კვება ან დაარეგულირეთ პორციები; თუ მდგომარეობა გრძელდება, მიმართეთ ვეტერინარს.</p>
10	რა ვენა, თუ წონა არასწორად ფიქსირდება?	<p>გამორთეთ და ხელახლა შეაერთეთ კვების ბლოკი მოწყობილობის გადასატვირთად. თუ წონის სენსორი დაზიანებულია, მოწყობილობა შეწყვეტს გამოყენების შესახებ შეტყობინებების გაგზავნას და ვედარ გაიწმინდება ავტომატურად. შეგიძლიათ ხელით აამუშაოთ წმენდა მოწყობილობაზე ლილაკის დაჭერით.</p>

№	პრობლემა/კითხვა	გადაწყვეტა
11	რა ვქნა, თუ საკომვეშო დეფორმირებულია?	<p>რეგულარულად გაწმინდეთ საკომვეშო. თუ საკომვეშო ოდნავ დეფორმირებულია, შეგიძლიათ სცადოთ მისი ხელით გასწორება; თუ დეფორმაცია სერიოზულია, რეკომენდებულია საკომვეშოს შეცვლა.</p>
12	რა ვქნა, თუ კატას თავიდან ემინია და არ იყენებს?	<p>თუ თქვენი კატა ადვილად ფრთხევა ან მორცხვია, უმჯობესია თავიდან მიაჩვიოთ: არ შეაერთოთ დენში მანამ, სანამ არ შეეჩვევა საპირფარეშოს, მიეცით საშუალება გამოიყენოს ის როგორც ტრადიციული საპირფარეშო.</p>

ნაწილი VI: ფუნქციური პარამეტრები

- პროდუქტის დასახელება: კატის ჭკვიანი საპირფარეშო
- პროდუქტის მოდელი: UCAT C30 / UCAT C31 / UCAT C32
- ძირითადი მასალა: PP (პოლიპროპილენი)
- პროდუქტის ზომა: 700მმ * 482მმ * 194მმ

- შემაჯავლი ძაბვა/დენი: 12V 1A
- ნომინალური სიმძლავრე: 12W
- კატისთვის: წონა 1.5-10კგ / ასაკი 6 თვეზე მეტი
- მოწყობილობის წონა: 5.0 კგ [Powered by manuals.ge](http://manuals.ge)
- თავსებადი შემაჯავლებელი: კომპოზიციანი შემაჯავლებელი, ბენტონიტის შემაჯავლებელი
- შესაბამისი პარკი: 580მმ (ღიობი) * 250მმ თასმებიანი (Drawstring) პარკი

ნაწილი VII: საგარანტიო პირობები

7.1 საგარანტიო მომსახურება ამ პროდუქტს გააჩნია გაყიდვის შემდგომი საგარანტიო მომსახურება „სამი გარანტიის“ ეროვნული კანონის შესაბამისად. საგარანტიო პერიოდის განმავლობაში, თუ პროდუქტს ექნება მუშაობის ხარვეზი, რომელიც არ არის გამოწვეული ადამიანური ფაქტორით, UBTECH-ის გაყიდვების შემდგომი სერვისის პერსონალის მიერ შემოწმებისა და დადასტურების შემდეგ, უზრუნველყოფილი იქნება უფასო ტექნიკური მომსახურება.

7.2 საგარანტიო პერიოდი პროდუქტის საგარანტიო პერიოდი: ერთი წელი.

7.3 საგარანტიო პერიოდის მიღმა არსებული პირობები შემდეგი შემთხვევები სცდება საგარანტიო პირობებს და არ იფარება გარანტიით; თუმცა, UBTECH უზრუნველყოფს ფასიან სარემონტო მომსახურებას. ფასიანი მომსახურებით შეკეთების შემდეგ, UBTECH

უზრუნველყოფს 90-დღიან გარანტიას შეცვლილ ნაწილებზე: (1) როდესაც პროდუქტს გასული აქვს საგარანტიო პერიოდი; (2) არ არის წარმოდგენილი საგარანტიო ბარათი ან ინვოისი, ან საგარანტიო ბარათი არ ემთხვევა ინვოისის ინფორმაციას; (3) „სამი გარანტიის“ ვაუჩერის შიგთავსი არ ემთხვევა პროდუქტის ფიზიკურ იდენტიფიკაციას ან შეცვლილია; (4) დაზიანება გამოწვეული კერძო პირის მიერ დაშლით, შეკეთებით, ან Shenzhen Ubtech Robotics Corporation-ის მიერ არაავტორიზებული სერვის ცენტრების მიერ განხორციელებული შეკეთებით/მოდუფიკაციით; (5) გაუმართაობა ან დაზიანება, რომელიც გამოწვეულია პროდუქტის იძულებითი გამოყენებით ნორმალური პირობების მიღმა და პროდუქტის საოპერაციო სახელმძღვანელოს მოთხოვნებთან შეუსაბამობით; (6) დაზიანება გამოწვეული წყალში ჩაძირვით, ტენიანობით, ობით, ვარდნით ან არასათანადო მოპყრობით, როგორცაა გატეხვა, დეფორმაცია, სადენის გაწყვეტა, დაჭეჭვა და ა.შ.; (7) ბუნებრივი დაბერება, ცვეთა და პლასტმასის ნაწილების ან სხვა სახარჯი მასალების ცვეთა; (8) დაზიანება გამოწვეული ფორს-მაჟორული გარემოებებით.

7.4 მეგობრული შეხსენება საგარანტიო პერიოდის განმავლობაში, მომხმარებელს მომსახურება მიეწოდება ამ პირობების შესაბამისად.

საგარანტიო პირობები: ტექნიკური მომსახურებისთვის წარმოდგენილი უნდა იყოს შესყიდვის ინვოისი ან ვაუჩერი და საგარანტიო ბარათი. იმ შემთხვევაში, თუ მათი წარმოდგენა შეუძლებელია, საგარანტიო პერიოდის ათვლის საწყის თარიღად შეიძლება

ჩაითვალოს პროდუქტის აქტივაციის თარიღი, ან მოწყობილობაზე დატანილი SN ნომრით განსაზღვრული წარმოების თარიღიდან 90-ე დღე.

ტექნიკური მახასიათებლები:

Powered by manuals.ge

კატეგორია	802.11 b WIFI	802.11 g/n WIFI	BLE
RF გამომავალი სიმძლავრე	20dBm	20dBm	10dBm
სიხშირის დიაპაზონი (MHz)	2412-2472MHz	2412-2472MHz	2402-2480MHz
მოდულაცია	DSSS	OFDM	GFSK

Powered by manuals.ge

- **FCC ID: 2AHJX-UCATC30.** ეს მოწყობილობა შეესაბამება FCC წესების მე-15 ნაწილს. მისი ფუნქციონირება ექვემდებარება ორ პირობას: (1) ამ მოწყობილობამ არ უნდა გამოიწვიოს მავნე ინტერფერენცია და (2) მან უნდა მიიღოს ნებისმიერი შემომავალი ინტერფერენცია, მათ შორის ისეთიც, რომელიც შესაძლოა არასასურველ მუშაობას იწვევდეს.
- **უსაფრთხოების წესები:**
 - ამ მოწყობილობის გამოყენება შეუძლიათ 8 წლის და უფროსი ასაკის ბავშვებს, აგრეთვე ფიზიკური, სენსორული ან გონებრივი შეზღუდვის მქონე ან გამოცდილებისა და ცოდნის არმქონე პირებს, თუ ისინი იმყოფებიან ზედამხედველობის ქვეშ ან მიღებული აქვთ ინსტრუქცია მოწყობილობის უსაფრთხოდ გამოყენების შესახებ და ესმით თანმდევი რისკები.
 - ბავშვებმა არ უნდა ითამაშონ მოწყობილობით.
 - ბავშვებმა არ უნდა განახორციელონ წმენდა და მომხმარებლის მიერ შესასრულებელი მოვლა ზედამხედველობის გარეშე.
 - მოწყობილობა გამოიყენება მხოლოდ მოწოდებულ კომპლექტთან ერთად.

შესაბამისობის დეკლარაცია

- **მწარმოებლის სახელი:** UBTECH ROBOTICS CORP LTD
- **მწარმოებლის მისამართი:** ოთახი 2201, კორპუსი C1, Nanshan Smart Park, № 1001, Xueyuan Avenue, Changyuan Community, Taoyuan Street, Nanshan District, Shenzhen, PRC

ჩვენი სრული პასუხისმგებლობით ვაცხადებთ, რომ პროდუქტი:

- პროდუქტის დასახელება: ჭკვიანი კატის საპირფარეშო
- მოდელი: UCAT C30 / UCAT C31 / UCAT C32
- ტექნიკის ვერსია: VB
- პროგრამული ვერსია: V1.0

ჩვენ ვაცხადებთ, რომ ჩატარებულია რადიოტესტირების ყველა აუცილებელი ნაკრები და ზემოაღნიშნული პროდუქტი შეესაბამება RED დირექტივა 2014/53/EU-ის ყველა არსებით მოთხოვნას. პროდუქტი ასევე შეესაბამება შემდეგ სტანდარტებს:

- EN IEC 55014-1:2021
- EN IEC 55014-2:2021
- EN IEC 61000-3-2:2019+A1:2021
- EN 61000-3-3:2013+A1:2019+A2:2021
- ETSI EN 301 489-1 V2.2.3 (2019-11)
- ETSI EN 301 489-17 V3.2.4 (2020-09)
- ETSI EN 300 328 V2.2.2 (2019-07)
- EN 50665:2017
- EN 60335 1:2012 + A11:2014 + A13:2017 + A1:2019 + A14:2019+ A2:2019+A15:2021 და EN 62233: 2008

ზემოთ აღწერილი დეკლარაციის ობიექტი შეესაბამება შემდეგ შესაბამის გაერთიანებული სამეფოს (UK) კანონმდებლობას:

- Product Security and Telecommunications Infrastructure Act 2022 - ნაწილი 1
- The Product Security and Telecommunications Infrastructure (Security Requirements for Relevant Connectable Products) Regulations 2023

შესაბამისობა დასტურდება შემდეგი დოკუმენტების მოთხოვნებთან შესაბამისობით (ETSI EN 303 645:2020 V2.1.1):

- 5.1 უნივერსალური ნაგულისხმევი პაროლების არარსებობა
- 5.2 მოწყვლადობის ანგარიშების მართვის საშუალებების დანერგვა
- 5.3 პროგრამული უზრუნველყოფის განახლებულად შენარჩუნება

ჩვენ უზრუნველვყოფთ პროდუქტის უსაფრთხოების მხარდაჭერის 10-წლიან პერიოდს პროდუქტის პირველი მიწოდების დღიდან.

- **სახელი:** Wayne Cheng
- **წოდება:** სერტიფიცირების მენეჯერი
- **თარიღი:** 2025/3/20



Powered by manuals.ge

Powered by manuals.ge